



Sehr geehrter Kunde!

Wir beglückwünschen Sie, dass Sie dieses in Italien hergestellte Produkt von ATLAS FILTRI erworben haben. Lesen Sie dieses Dokument sorgfältig und bewahren Sie es ebenso sorgfältig auf, denn es hilft Ihnen dabei, unsere Produkte am besten kennen zu lernen und zu verwenden. Bleiben Sie uns treu, aber achten Sie sorgfältig darauf, keine Produktimitate zu kaufen.

TECHNISCHE EIGENSCHAFTEN

Die selbst reinigenden Filter der Serie HYDRA DS wurden unter Zuhilfenahme innovativer technischer Lösungen konzipiert und ausgeführt, besonders hinsichtlich der Effizienz des Reinigungssystems der Filterpatrone, welche mittels Gegenstrom-Reinigung erfolgt, die eine bessere Entfernung der auf der Oberfläche der Patrone abgelagerten Substanzen gewährleistet.

Der Filter verfügt über einen nominalen Filtrierungsgrad von 90 Micron in den Ausführungen RAH mit Patrone aus Inox-Stahlnetz und RLH mit Patrone aus Plastiknetz, bzw. nominale Filtrierung von 50 Micron in den Ausführungen RSH mit Patrone aus plissiertem Plastiknetz.

Wenn das Filterelement verstopft ist, erfolgt der Reinigungsvorgang durch ein einfaches Öffnen des Ventils, das am Boden des Bechers angebracht ist (siehe Abbildung 1).

Durch diesen Vorgang wird im Inneren des Filters ein Unterdruck erzeugt, welcher die Patrone nach unten drückt und den Wasserfluss automatisch vom Patroneninneren ins Patronenäußere (Gegenstrom) umkehrt (siehe Abbildung 2).

Durch diesen Gegenstrom-Fluss des Wassers werden Partikel und Substanzen, die sich auf der Patrone abgelagert haben, mitgeführt und zum Auslauf geleitet.

Beim Schließen des Ventils nach wenigen Sekunden, wird die ursprüngliche Druckverteilung wieder hergestellt und die dafür vorgesehene interne Feder bringt die Patrone wieder in Betriebsposition (siehe Abbildung 3).

Der Filter HYDRA DS ist mit einem Ablauftrichter ausgestattet, der das Trinkwasser in einer hydraulischen Anlage vor Verunreinigungen schützt, indem er gemäß der EU-Norm DIN EN 1717 vom November 2002 die Verschmutzung infolge eines Rückflusses unterbindet. Diese Vorrichtung unterbindet den Rückfluss, indem sämtliche, dem Ablassventil nachgeschalteten Elemente in die Atmosphäre abgegeben werden (Schutzsymbol der Einheit: DC).

HINWEIS: Die oben beschriebenen Betriebsmodalitäten und die Gegenstrom-Reinigungen erfolgen unter optimalen Bedingungen mit einem Mindesteingangsdruck von 1,8 BAR.

ACHTUNG: Verwenden Sie den Filter ausschließlich unter Beachtung der Betriebsbedingungen, wie sie auf der am Filterbecher angebrachten Plakette angegeben sind. Wenn der Druck der hydraulischen Anlage 8 Bar überschreitet, ist die Installation eines Druckreduktors verpflichtend erforderlich. Wir empfehlen die Installation eines Wasser-schlagdämpfers für den Schutz des Filters.

DIE NICHTBEACHTUNG DER BETRIEBSBEDINGUNGEN ZIEHT DEN VERFALL DER GARANTIEFRISTEN NACH SICH.

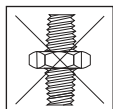

KONISCH

INSTALLATION

Vor der Durchführung der Filterinstallation empfehlen wir, einen Druckausgleicher zu installieren und die Absperrventile vorzubereiten, wobei sowohl der entsprechende Eingang als auch der Ausgang vom und zum Filter verschlossen gehalten werden (siehe Abbildung 4).

Stellen Sie die Manometer vor und nach dem Filter auf, um der Druck am Wasser Eingang und Ausfahrt zu lesen.

Fixieren Sie den Filter mithilfe der dafür vorgesehenen Halterung mit Schrauben (wird serienmäßig geliefert) an der Wand.

Schließen Sie die Eingangs- und Ausgangsanschlüsse des Filters (Hinweis: der Ausgang wird mit einem Pfeil über der Stirnseite angezeigt) ausschließlich an Leitungen an, die über BSP-Anschlüsse verfügen (zylindrisch, Typ GAS), wie aus der entsprechenden Zeichnung zu entnehmen ist.

ACHTUNG: Benützen Sie nur TEFLON-Band zur Versiegelung und Abdichtung der Filteranschlüsse. Verwenden Sie kein anderes Dichtungsmaterial, da Sie ansonsten der Garantie verlustig gehen.

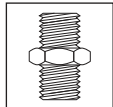

ZYLINDRISCH (GAS)

ANSCHLUSS DES ABLAUFS AN DAS WASSERNETZ

Verbinden Sie am Ablauftrichter oder an der Schlauchverschraubung auf dem Boden des Filters einen mit einer Schlauchbride ordnungsgemäß befestigten Leinengummischlauch und führen Sie ihn zum Abfluss (siehe Abbildung 5A und 5B). Der Abflusspunkt muss sich an einer niedrigeren Stelle befinden als der Ablauftrichter oder die Schlauchverschraubung. Die Länge des Leinengummischlauchs darf zwei Meter nicht überschreiten.

ACHTUNG: Vermeiden Sie Falten oder Quetschungen des Leinengummischlauches: Diese könnten einen Gegendruck am Ablauf und in weiterer Folge eine Beeinträchtigung der Funktionstüchtigkeit verursachen.

INBETRIEBNAHME

Führen Sie nach Beendigung der Installation und erfolgtem Anschluss des Filterablasses folgende Schritte durch:

- Stellen Sie sicher, dass keine Wasserlecks vorhanden sind, indem Sie das Eingangswasser zum Filter stufenweise öffnen;
- Füllen Sie den Filter stufenweise auf ca. 3/4 der vollen Füllmenge an, und lassen Sie dann die im Filter vorhandene Luft ab, auf die folgende Weise: öffnen Sie die Entlüftungsschraube, die auf der Stirnseite des Gerätes angebracht ist. Stellen Sie dabei sicher, dass die gesamte Luft ausgestoßen wird, bis der Filter vollständig mit Wasser gefüllt ist. Schließen Sie dann das Entlüftungsgewinde;

Ab jetzt ist der Filter für einen ordnungsgemäßen Einsatz bereit.

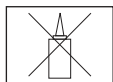

DICHTUNGSMASSE

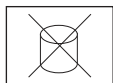

TEIGWAREN



HANF



TEFLON-BAND

HINWEISE

Benützen Sie die selbst reinigenden Filter der Serie HYDRA DS ausschließlich dazu, Wasser aus dem Leitungswassernetz oder Quellwasser zu filtern, bzw. jedenfalls Wasser mit einem pH-Wert zwischen 6,5 und 8,5 sowie für die Filtrierung von Sand, Splittern und anderen starken Verunreinigungen. Verwenden Sie den Filter nicht für die Filtrierung von Schlamm. Filtrieren Sie keine anderen Flüssigkeiten.

ACHTUNG: Bei den selbst reinigenden Filtern HYDRA DS handelt es sich nicht um eine Trinkwasseraufbereitungsanlage. Verwenden Sie das filtrierte Wasser nicht als Trinkwasser, falls Sie über keine umfassende Kenntnis der Wasserqualität verfügen. Atlas Filtri weist jegliche Verantwortung und Haftung im Falle eines unsachgemäßen Gebrauches der Filter HYDRA DS zurück.

GEWÖHNLICHE WARTUNG

Die gewöhnliche Wartung besteht in der Durchführung der Gegenstrom-Reinigung der Filterpatrone, indem man das Ablassventil für etwa 15/20 Sekunden öffnet. Die Gegenstrom-Reinigung erfolgt mit den im Abschnitt TECHNISCHE EIGENSCHAFTEN angegebenen Modalitäten.

Falls die Patrone nach erfolgter Reinigung nicht vollständig sauber ist, wiederholen Sie den Vorgang auf die gleiche Art und Weise einmal bzw. mehrere Male bis Sie das gewünschte Reinigungsergebnis erreichen. Falls es nicht möglich sein sollte, einen für den ordnungsgemäßen Betrieb des Filters akzeptablen Reinigungsgrad zu erzielen, bringen Sie das Verfahren für die außergewöhnliche Wartung, die weiter unten angegeben ist, zur Anwendung.

Hinweise für eine optimale gewöhnliche Wartung:

Hinweis 1: führen Sie den Vorgang der gewöhnlichen Wartung durch, bevor die Druckdifferenz zwischen dem oben angebrachten Manometer und dem unten installierten Druckmesser 1 BAR überschreitet.

Hinweis 2: Bei Wasser, das aus der Wasserleitung entnommen wurde, empfehlen wir, die gewöhnliche Wartung mindestens einmal pro Woche vorzunehmen, und den Vorgang falls notwendig 2-3-mal hintereinander zu wiederholen, nachdem man die Aufschwemmungen für einige Sekunden sich hat absetzen lassen.

Hinweis 3: Bei Wasser, das aus Quellen oder Brunnen entnommen wurde, empfehlen wir, die gewöhnliche Wartung mehrere Male pro Woche vorzunehmen, und den Vorgang falls notwendig 2-3-mal hintereinander zu wiederholen, nachdem man die Aufschwemmungen für einige Sekunden sich hat absetzen lassen.

HINWEI: Während des Reinigungsvorgangs wird das Wasser (nicht filtriert) als Gebrauchswasser abgegeben. Wir empfehlen die Gebrauchswasserabgabe zu unterbrechen, indem man die Wasserhähne und Ventile bzw. den Hahn des etwaig installierten Druckausgleichers schließt, um einen maximalen Gegenstrom-Druck zu erreichen und eine noch bessere Reinigung der Patrone zu erzielen.

AUSSERGEWÖHNLICHE WARTUNG

Mit der Zeit kann die Reinigung der Patrone mithilfe des Vorgangs der gewöhnlichen Wartung aufgrund von etwaig auftretenden Verkrustungen auf dem Patronennetz problematisch werden. In diesem Fall ist es erforderlich, auf folgende Art und Weise eine außergewöhnliche Wartung der Patrone vorzunehmen:

- Unterbrechen Sie den Wasserfluss über dem Filter;
- Entladen Sie den Druck des Filters beim Öffnen des Hahnes der hydraulischen Anlage unter dem Filter
- Öffnen Sie den Filter, indem Sie den Becher vom Kopf abschrauben, wobei Sie sich des dafür vorgesehenen Öffnungsschlüssel (serienmäßig geliefert) bedienen;
- Entnehmen Sie die Patrone (benützen Sie zu diesem Zwecke Schutzhandschuhe, um etwaige Schürferletzungen durch die abgenutzte Masche zu vermeiden);
- Reinigen Sie die Patronen unter einem Strahl kalten Wassers. Nehmen Sie dabei gegebenenfalls eine kleine, weiche Bürste zur Hilfe um die größten Verunreinigungen zu beseitigen;
- Setzen Sie die saubere Patrone in den Becher ein;
- Verschrauben Sie den Becher mit dem Kopfstück;
- Nehmen Sie den Filter wieder in Betrieb, indem Sie die im Abschnitt „INBETRIEBNAHME“ beschriebenen Schritte ausführen.

ACHTUNG: Falls weiterhin Verkrustungen vorhanden sind oder wenn der Differentialdruck der Manometer nach Wiederinbetriebnahme des Filters weiter einen Wert von 1 BAR überschreitet, ist die Patrone durch eine neue zu ersetzen.

HINWEIS: Die Patronen und das durchsichtige Glas besitzen eine mittlere Lebensdauer: Wir empfehlen, die Plastiknetzpatronen Typ RLH und RSH mindestens alle 24 Monate und die Stahlnetzpatronen Typ RAH mindestens alle 48 Monate zu ersetzen. Der Filterbecher muss mindestens alle 5 Jahre durch einen neuen ersetzt werden.

Die Entsorgung der nicht mehr verwendbaren Patronen und Becher muss unter Einhaltung der entsprechenden geltenden Gesetzesbestimmungen erfolgen.

PROBLEMLÖSUNGSFÜHRER

Die Filter der Serie HYDRA DS werden unter Einhaltung der strengsten Qualitätskontrollen hergestellt und werden strengen Effizienz- und Widerstandstests unterzogen. Im Folgenden werden eine Reihe von Störungen oder Problemen gezeigt, die aufgrund von Fehlern bei Installation und Wartung, nach einer vom vorgesehenen Verwendungszweck abweichenden Nutzung, wegen Unachtsamkeiten im Betrieb bzw. schlussendlich durch Verschleiß des Filters und seiner Komponenten, auftreten können.

PROBLEM	URSACHE	ABHILFE
Es tritt kein Wasser aus den Hähnen	<ul style="list-style-type: none"> - Patrone verstopft; - Becher beschädigt; - Absperrventile und/oder Druckausgleicher geschlossen 	<ul style="list-style-type: none"> - Patrone putzen, wobei das Verfahren der gewöhnlichen Wartung eingehalten wird; - Den Becher und den entsprechenden O-Ring austauschen; - geschlossene Absperrventile bzw. geschlossenen Druckausgleicher öffnen.
Es fließt nicht filtriertes Wasser aus den Hähnen	<ul style="list-style-type: none"> - Patrone beschädigt; - Feder beschädigt; - Patronendichtung kaputt; - Ventil des Druckausgleichers offen 	<ul style="list-style-type: none"> - Patrone ersetzen; - Feder ersetzen; - Patronendichtung ersetzen; - Ventil des Druckausgleichers schließen.
Die Patrone lässt sich nicht reinigen	<ul style="list-style-type: none"> - Nicht genügend Druck im Inneren des Bechers vorhanden; - Patrone ist nicht ordnungsgemäß im Becher platziert. 	<ul style="list-style-type: none"> - Ablassschlauch kontrollieren: Falls dieser Quetschungen oder zu enge Kurven aufweist, beseitigen Sie diese Störung; - die Patrone im oder gegen den Uhrzeigersinn drehen, sodass diese sich auf leichte Weise vertikal im Becher bewegen kann.
Wasserundichtigkeit zwischen Kopfteil und Filterbecher	<ul style="list-style-type: none"> - Dichtungs- O -Ring des Bechers kaputt. 	<ul style="list-style-type: none"> - O-Ring durch ersetzen.
Wasserundichtigkeit bei den Anschlüssen zwischen Leitungen und seitlichen Gewinden des Filters	<ul style="list-style-type: none"> - Kein ausreichendes Dichtungsmaterial (TEFLON) 	<ul style="list-style-type: none"> - Einige Umdrehungen des TEFLON- Bandes hinzufügen.
Wasserundichtigkeit zwischen Becher und Ablassventil	<ul style="list-style-type: none"> - Dichtung des Ablassventils kaputt 	<ul style="list-style-type: none"> - Dichtung durch ersetzen.

KONFORMITÄTSERKLÄRUNG

Adresse des Herstellers: ATLAS FILTRI s.r.l. - Via del Santo, 227 - 35010 Limena (PD) - ITALIA

Die Filter HYDRA DS werden gemäß den folgenden EU-Richtlinien hergestellt:
 DIN EN 1717 - Schutz des Trinkwassers vor Verunreinigungen in Trinkwasser-Installationen und allgemeine Anforderungen an Sicherheitseinrichtungen zur Verhütung von Trinkwasserverunreinigungen durch Rückfließen.

DATI TECNICI GAMMA HYDRA DS**HYDRA DS RANGE TECHNICAL SPECIFICATIONS****DONNÉES TECHNIQUES GAMME HYDRA DS****TECHNISCHE DATEN DER HYDRA DS-PRODUKTPALETTE****DATOS TÉCNICOS GAMA HYDRA DS****ТЕХНИЧЕСКИЕ ДАННЫЕ СЕРИИ HYDRA DS**

	RAH	RLH	RSH
IN/OUT " / ВХОД/ВЫХОД "	3/4 - 1	3/4 - 1	3/4 - 1
BAR Min / БАР Мин	1,8	1,8	1,8
BAR Max / БАР Макс	8	8	8
T°C Min / T°C Мин	+4	+4	+4
T°C Max / T°C Макс	+45	+45	+45
Micron / Микрон	90	90	50
IN/OUT 3/4" Q Max l/h @ 3 BAR / ΔP BAR @ Q Max Q Макс л/ч @ 3 BAR / ΔP БАР @ л/ч	5300/0,41	5300/0,44	5300/0,43
IN/OUT 1" Q Max l/h @ 3 BAR / ΔP BAR @ Q Max Q Макс л/ч @ 3 BAR / ΔP БАР @ л/ч	6000/0,41	6000/0,44	6000/0,43



A 168 mm
B 428 mm



C 118 mm
D 479 mm



E 170 mm

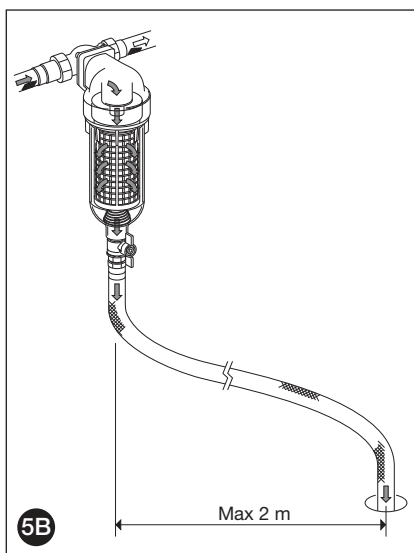
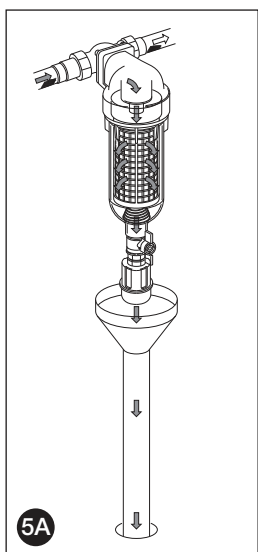
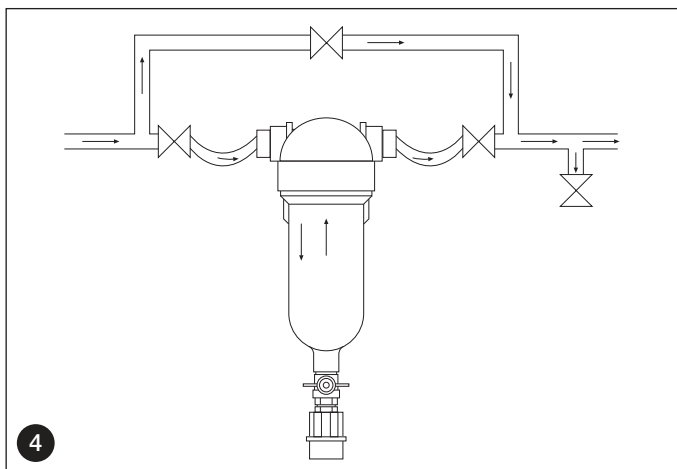
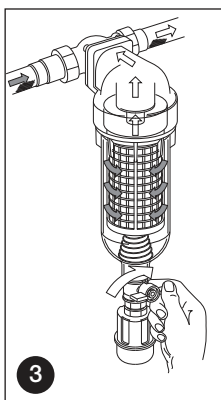
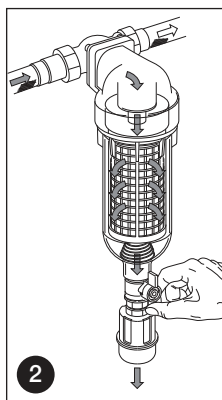
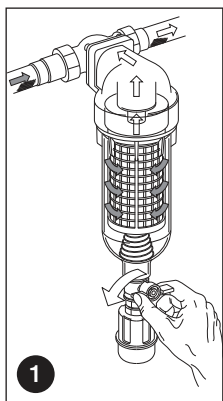

Garanzie

- Conservare l'etichetta della scatola per identificare il prodotto.
- I termini di garanzia applicati sono quelli contenuti nella Direttiva CEE 85/374 per i paesi UE. Per i paesi extra UE il prodotto è coperto da garanzia limitata per 12 mesi dalla data dell'acquisto provato da regolare scontrino. Richieste di risarcimento devono essere fatte per iscritto al punto vendita - o ad Atlas Filtri srl, Via del Santo 227, I-35010 Limena, Italia. Il danneggiato deve: indicare il prodotto, il luogo, la data di acquisto; offrire il prodotto in visione; provare il nesso causale tra difetto e danno. Per qualsiasi controversia il produttore elegge come Foro competente il Tribunale di Padova, Italia, con applicazione della normativa italiana.

Warranty

- Keep the label on the box for product identification.
- Applied warranty conditions are those in Directive CEE 85/374 for EU countries. For non EU countries, the product is covered by a limited 12-month warranty from date of purchase (proof of purchase required). Claims must be made in writing to the point of sale or to Atlas Filtri srl, Via del Santo 227, I-35010 Limena, Italy. Claims must: Indicate the product, place and date of purchase; provide the product for review; prove connections between defects and damages. All disputes are regulated by Italian law and shall be submitted to the Court of Padua, Italy.

Garantie

- Conserver l'étiquette de la boîte pour identifier le produit.
- Pour les pays de l'Union européenne, les délais de garantie sont ceux indiqués dans la Directive CEE 85/374. Pour les pays qui ne font pas partie de l'Union européenne, le produit est garanti 12 mois à compter de la date d'achat reportée sur le ticket de caisse. Les demandes d'indemnisation doivent être faites par écrit au point de vente ou à Atlas Filtri srl, Via del Santo 227, I-35010 Limena, Italia. Le client qui a subi un dommage doit: indiquer le produit, le lieu et la date d'achat; permettre d'examiner le produit en question; prouver le rapport entre le défaut et le dommage. En cas de litige, le fabricant reconnaît le Tribunal de Padoue (Italie) comme étant le seul compétent, avec application de la loi italienne.

Garantie

- Bewahren Sie die Schachteletikette gut auf, um das Produkt zu identifizieren.
- Bei den angewendeten Garantiebedingungen handelt es sich um jene, die in der Richtlinie CEE 85/374 für die Länder der EU enthalten sind. Bei Nicht-EU-Staaten ist die Garantiedeckung auf 12 Monate ab dem durch einen regulären Rechnungsbeleg bestätigten Kaufdatum beschränkt. Ansuchen um Entschädigungsansprüche müssen schriftlich bei unserer Verkaufsstelle bzw. bei Atlas Filtri srl, Via del Santo 227, I-35010 Limena, Italien gestellt werden. Der Geschädigte muss folgendermaßen vorgehen: Produktidentifikation, Ort und Datum des Kaufs sind anzugeben; das Produkt muss zur Ansicht vorgelegt werden; es ist der kausale Zusammenhang zwischen Mangel und Schaden zu beweisen. Als zuständiger Gerichtsstand für allfällige und jegliche Rechtsstreitigkeiten wurde vom Hersteller das Gericht von Padua, Italien, gewählt, wo die geltenden italienischen Rechtsvorschriften zur Anwendung gelangen.

Garantías

- Conservar la etiqueta de la caja para identificar el producto.
- Las condiciones de garantía aplicadas son las contenidas en la Directiva CEE 85/374 para los países de la UE. Para los países fuera de la UE el producto está cubierto por una garantía limitada por 12 meses desde la fecha de la compra, probada por el recibo correspondiente. Las eventuales solicitudes de resarcimiento se deben realizar por escrito al punto de venta - o a Atlas Filtri srl, Via del Santo 227, I-35010 Limena, Italia. El damnificado debe: indicar el producto, el lugar, la fecha de compra; ofrecer el producto para ser examinado; probar el nexo causal entre defecto y daño. Ante cualquier controversia, el fabricante elige como Foro competente el Tribunal de Padua, Italia, con aplicación de la normativa italiana.

Гарантии

- Сохраните этикетку с коробки для идентификации изделия.
- Для стран - членов ЕС применяются гарантийные условия, содержащиеся в Директиве CEE 85/374. Для стран - не членов ЕС, на изделие распространяется гарантия, ограниченная 12 месяцами со дня покупки, подтвержденной обычным чеком. Заявки на получение компенсации должны оформляться в письменном виде в пункте продажи, либо по адресу: Atlas Filtri srl, Via del Santo 227, I-35010 Лимена (Limena), Италия. Лицо, понесшее ущерб, должно: указать название изделия, место и дату покупки; предоставить рекламационное изделие; предоставить доказательства причинной связи между дефектом изделия и причиненным ущербом. В случае возникновения споров, изготовитель выбирает в качестве компетентного суда Суд города Падуа, Италия, с применением норм итальянского законодательства.



ATLAS green is the ATLAS FILTRI seal for environmentally friendly products.

HYDRA DS filter housing bowls are made in PET, a highly recyclable plastic, manufactured with a proprietary procedure saving up to 60% of energy in injection molding compared with standard plastics. That is one of Atlas Filtri commitments to comply with Kyoto Treaty for the reduction of green house gas (CO₂) emissions in the atmosphere.

